

使用與安裝說明書

ZH

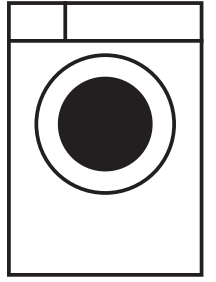

WT6800.0i-HK

Küppersbusch

在本裝置安裝及開始使用之前，請仔細閱讀使用與安裝說明書。

Küppersbusch
FÜR KÜCHEN MIT STIL

洗干衣机使用说明



阅读使用说明

注意！

建议认真阅读说明书中的所有内容，说明中包括了洗衣干衣机的合理、安全的使用方法。请将说明书保管好，以备将来参考。销售和转卖时，确保将说明书随机带上，以提供必要的使用信息。

1. 安全使用警示

注意！

出于安全考虑，安装及使用电器，请仔细阅读以下安全警示。

处理包装

- 绝不要将剩余包装留在家里，根据废旧包装材料的种类将其分类并送到最近的回收中心。
- 请勿将包装材料（塑料包装、聚苯乙烯等）放在儿童能接触到的地方。

处理废旧电器

- 当电器不能再使用时，必须将其做报废处理：卸下门上的门锁（这样能防止小孩在玩耍时将自己锁在电器内而造成窒息危险），拔下插头，切断电源。
- 必须将电器运到回收中心。

环境保护

- 使用时，只能使用电器规定的最大容量。绝不要超过允许的最大负荷。
- 对于一般脏或不是很脏的衣物，请勿使用预洗功能。
- 根据制造商的建议来使用洗涤剂的量。
- 织物可以使用最大甩干速度，快速甩干会减小烘干时间和能耗。

安全说明

- 电器只适合家用且符合当前欧盟指令 72/23/EEC 和 89/336/EEC(包括指令 92/31/EEC 和 93/68/EEC)。
- 安装和使用前，阅读说明书中所有说明。
- 使用前（参见说明），检查转桶配件是否松开，如果转桶配件未松开，则可能损坏洗衣干衣机、橱柜或甩干过程中的电器。
- 此说明书是电器的一部分：一定要将电器保持完好。必须请专业的技术人员根据相应的规定来进行安装。电器含有下列功能：需洗涤和烘干适合洗衣机标签上提示的衣物和织物。所有其他使用都被认为是不合理的。制造商对于未按说明书中说明来操作而造成的损失不负任何责任。
- 铭牌上有技术参数和系列号，铭牌在机器的可见位置上，打开洗衣机机门后即可看见。绝不要撕掉铭牌。
- 必须由专业人员进行电器的电力安装和校正工作。
- 必须根据电力系统安全规则来将电器接地。因未接地线或接地错误而造成的直接或间接

损伤或损坏，制造商不负任何责任。

- 如果电器不是通过插头连接，而是通过多极断路器装置，则最小间距为 3mm。
- 连接到电源线上的插头种类必须与相应的插座种类相一致，且符合当地的电力法规。检查当地的电源电压与频率是否与铭牌上的数值相一致。不建议使用适配器和连接器。
- 如果插头被从插座上拔下来或者电力系统开关被关闭时，则电器与电源断开。电器安装好后，保证插座可用。
- 必须用随机提供的几套新管来安装，旧管不应该再被使用。
- 注意电器不能压到电源线。
- 绝不要在汽车、轮船或飞机上及危险环境，如爆炸或腐蚀性环境（粉末、蒸汽和气体）或爆炸和或腐蚀性液体中使用洗干衣机，
- 不要将洗衣干衣机安装在冷冻的环境中，冷冻管可能在压力下爆炸。
- 保证将排水管安装在紧固且不能被移动的水盆上。
- 如果排水管不被固定，水的斥力可能会使排水管从水盆上脱落并造成水溢流的危险。
- 不要使电器超负荷运行。
- 绝不要使用含有溶剂或化学物质的洗涤剂来洗涤洗干衣机。这些物质可能损坏机器并形成有毒气体，这些气体可能引起火灾或爆炸。
- 浸有石油类物质的衣物绝不要在洗衣机内洗涤。洗涤前，检查衣物内是否放有易燃物质（如打火机、火柴等）。
- 如果使用了挥发性清洗液，将衣物放在洗衣机前，请保证这些物质已经从衣物上除去。
- 将衣物放在洗衣机内清洗前，清空口袋，检查钮扣及拉链是否扣好和拉紧。
- 不要洗涤磨损的或损坏的衣物。
- 高温洗涤过程中，门上的玻璃将非常热。
- 开门前，检查水是否被彻底排出。
- 如果内部有水，请在打开机门前将其排出。如有任何疑问，请阅读使用说明书。
- 请勿饮用电器中的水。
- 从洗衣干衣机内取出衣物前，检查转桶是否是完全静止的。
- 每次使用电器后，要关闭电源，防止费电。
- 在下次洗衣干衣前，将机门半开，以使垫圈保持良好的性能。
- 一旦机器发生故障，绝不要试图自行维修，将电器从电源上断开，并关闭水龙头。然后联系专业的维修工程师，只能请专业的维修工程师来修理电器。
- 电器只能由成年人使用，不要让小孩玩弄洗干衣机。当洗衣机正在运行时，不要让孩子靠近。
- 小动物或小孩有可能爬到洗干衣机内。
- 当机门或洗涤剂抽屉处在打开状态时，不要让孩子靠近电器；电器中剩余的洗涤剂可能会伤害眼睛、嘴和喉咙，甚至产生窒息危险。
- 绝不要让儿童、残疾人、有精神障碍或缺乏经验的人来使用烤箱，为安全起见，可以在成年人的监视和指导下让他们使用。
- 如果使用工业用化学物质清洁时，绝不要使用干衣机。
- 不要在干衣机内烘干未洗涤的衣物。
- 沾有食用油、丙酮、石油、煤油、污渍去除剂、松节油、蜡和蜡去除剂的物件应该在热水中洗涤且需多加洗涤剂，然后才能在干衣机内烘干。
- 物件，如泡沫乳胶（胶乳泡沫）、淋浴帽、防水服、背面为橡胶涂层的衣物或物件或带泡沫橡胶垫的枕头等不应该在干衣机内烘干。
- 织物柔顺剂或类似物质应该按照柔顺剂说明书来使用。

- 干衣机烘干周期的最后一步是不加热的（冷却周期）以确保物件被保持在一个温度，这样才能保证物件不变形。
- 烘干周期末端，绝不要停止干衣机，除非所有的物件被迅速取出及分散，以便热量能够被驱散。
- 不要在机器附近存放可燃液体。

重要性！

此电器操作很简单。

然而，为获得最佳的使用效果，使用机器前，请仔细阅读说明书并严格遵守说明书中的有关规定。

说明书中提供了正确的安装、使用和保养说明，同时也提供了实用建议。

制造商对未遵守以上说明或由于胡乱摆弄电器部件及未使用原装配件而造成的人身财产损失不负任何责任。

2. 安装指南

此电器必须由专业技工根据相应规定进行安装。此洗衣干衣机非常重，举起时请小心。

2.1 拆开包装

电器放置在可移动的底座上，用螺钉 A 及塑料垫圈 B 固定，以方便运输。卸下螺钉后，就可以连接电源线了。

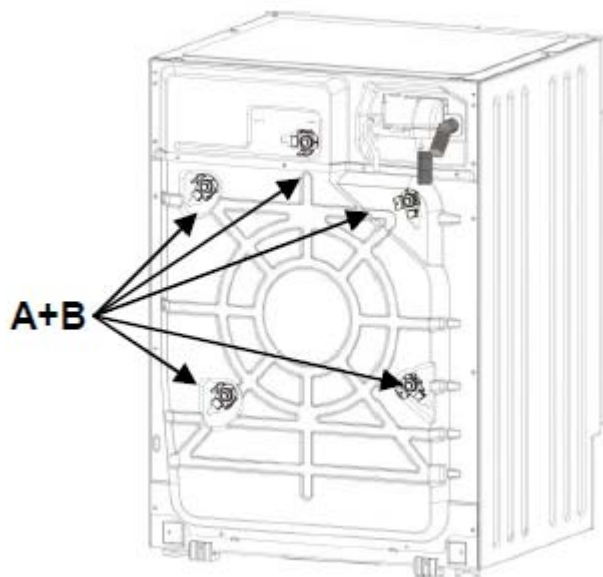

1. 用 10mm 的扳手取下所有的螺钉
2. 从电器后部卸下所有的螺钉 A
3. 卸下所有的塑料垫圈 B

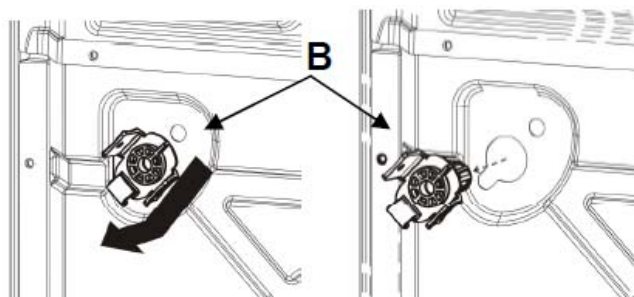
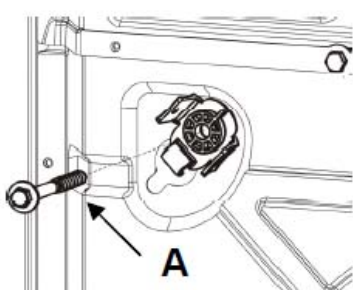

4. 将提供的所有塞子安装好，以避免水溅到机器内部并接触到带电的部件。

警告：

- 不要将电器倒放或侧放。
- 将所有的运输部件放到一个安全的地方，以后移动时会再次用到。

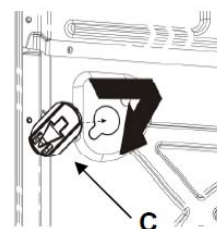

2.2 水平放置

1. 将电器放到选定的位置。
2. 用水平仪从各个角度来调整电器的平衡，如有必要，调节踢脚的高度，完成后，用螺母将踢脚固定。

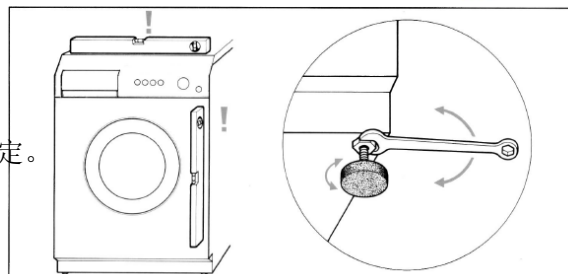

3. 对于后部有可调踢脚的电器，注意电器的后部是放到滑动垫木上而不是踢脚上。在将电器嵌入到橱柜前，请检查后部踢脚是否拧紧。

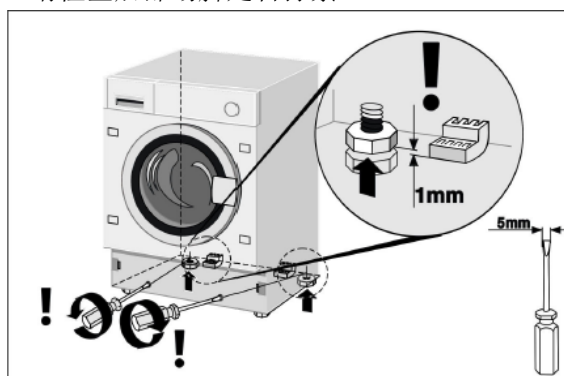

电器放置到位后，需调高后部踢脚这样就可以抽出滑动垫木了。后部踢脚调整完毕后，将电器放平，根据相应的高度固定前部踢脚。

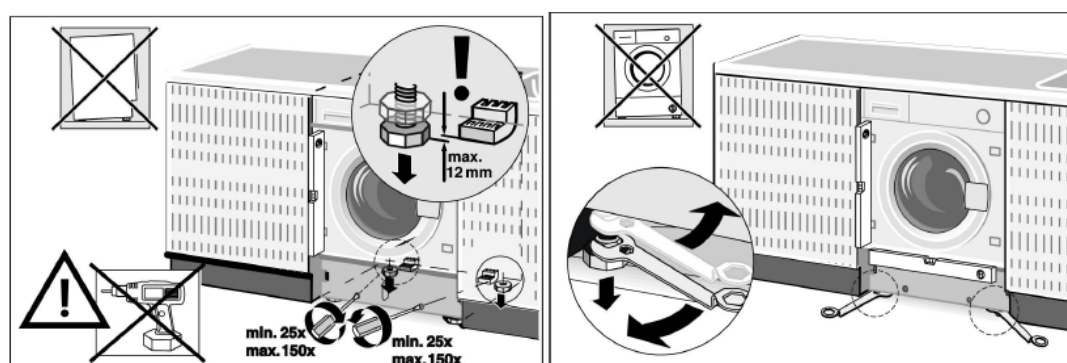

进水管与排水管向左边或右边抬起均可。

警告

- 此步操作必须非常小心，以防止在使用过程中，电器发生振动、偏移或产生过度的噪音。
- 若电器安装在地毯上，一定要确保其底部的孔没有被堵塞。
- 同样需要检查，在电器运行过程中，电器有没有抵着墙或厨房其它的物体。
- 电器不能安装在带锁的门后、推门后或反面带铰链的门后。

2.3 进水连接

1. 连接要求水压范围为：0.05-0.9MPa，若水压较高，需配备一降压阀。
2. 用 3/4 的螺纹连接管将冷水进水管（蓝色螺母环）与冷水龙头连接起来，一定要拧紧放置漏水。进水管不能被扭结、压碎、更换或剪断。
3. 将热水进水管（红色螺母环）连接到热水龙头上。热水温度不能超过 60°C

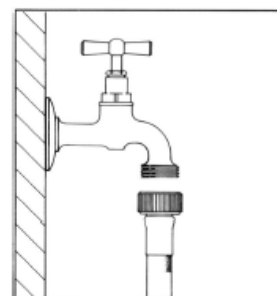

警告！

- 若连接的是一条新的管道或很长时间未使用的管道，连接前，先让适量的水流经管道，这是为了防止沙子或灰尘等弄脏干衣机内的过滤器，保护进水阀。
- 必须使用随机提供的进水管，请勿使用旧的进水管。

2.4 排水连接

1. 将排水软管的末端插入到直径至少 4cm，距地面 50-90cm 的水管内，或将其固定到水盆或浴盆上。

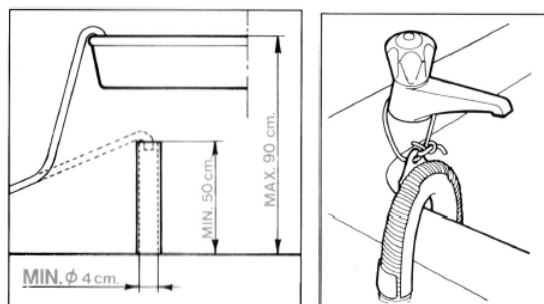

2. 排水管务必固定好，以防脱落

警告！

- 防止水管扭结
- 排水管的延长部分不得超过 1 米，且直径一致无扭结
- 排水管末端决不能淹没在水中

2.5 电气连接

接电前，请确保：

1. 确保您所处的供电电压与机器铭牌上的一致。
2. 确保电缆、电压、电流等符合电器的最大负荷要求。
3. 电源插座、插头要与电器箱匹配，不得使用加压器、复式插座、适配器等。

警告！

- 电器安装后，电源插头必须是可接触的。
- 电器必须接地！

对于因未接地而造成的直接或间接损失，制造商不承担任何责任。

- 该电器符合关于无线电频率干扰的 3.5.89 ECC 指令 89/336（包括修订指令 92/31/ECC）。
- 若电源线损坏，只能更换原装的，可从售后服务中心购买。
- 不要用湿手断开或接上电源。
- 不要通过拉拽电源线来拔掉插头。

3 产品描述

3.1 控制面板

显示屏：显示设置（转速、程序状态、建议的最大重量、烘干程度、童锁、清洁程序），可通过以下按钮更改设置。

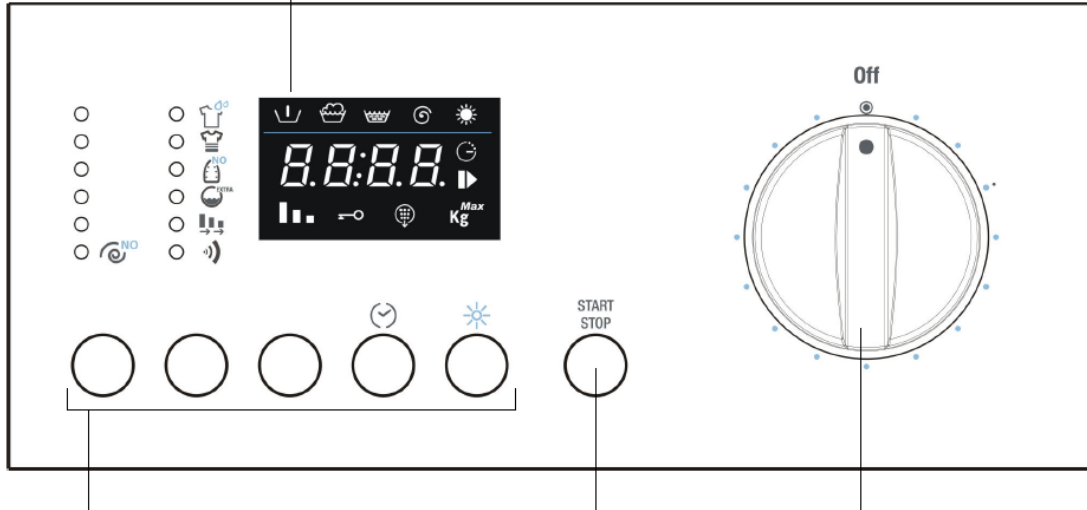

从左至右：
转速选择按钮
选择按钮
确认按钮
延时启动
烘干























开始/暂停按钮：
开始或停止运行的程序

程序选择旋钮：
开关机器及选择程序，可任意方向旋转，程序运行时，无法转动

4. 洗衣

4.1 洗衣准备

1. 根据织物类型及颜色将衣物分类。
2. 将白色与有色衣物分开洗涤，请勿将新的有色织物与其它织物一起洗涤。一般情况下，衣物会带有洗涤指南的卷标。下面是对衣物上使用这些标签的简短描述。

洗涤		漂白			
	最高洗涤温度 90°C	 可以漂白		 不可漂白	
	最高洗涤温度 60°C				
		熨烫			
	最高洗涤温度 40°C				
	最高洗涤温度 30°C	高温熨烫	中温熨烫	凉水熨烫	不适合熨烫
		干洗			
	洗涤、轻柔程序，最高温度 60°C	 任何溶剂	 任何溶剂，不含三氯乙烯	 石油溶剂和 R113	 不适合干洗
	洗涤、轻柔程序，最高温度 40°C				
	洗涤、轻柔程序，最高温度 30°C				
		烘干			
	手洗	 高温	 低于 60°C	 不适合烘干	
	不适合洗涤				

警告！

- 不要洗涤未封边衣物，因为它们可能会被磨坏。
- 洗涤前，清空口袋并将口袋朝外，卸下窗帘上的拉环或将其包在一个网袋中。
- 在白色帆布袋中洗涤小的物品，如皮带、手帕、袜子、棉文胸等，将拉链等拉紧。
- 现在用的洗涤剂及正确的洗涤温度足以去除织物上的污渍，但是对于一些较顽固的污渍，如草渍、水果渍、血渍、蛋渍、圆珠笔留下的污渍，应在洗涤前做一定的处理。市面上有大量针对不同类型衣物的去污剂，污渍应立即清除或稀释，因为时间越久越难洗掉。
- 不按洗涤指南进行操作可能会损坏织物。



羊毛——只有标有  图标的羊毛织物或卷标上写有“防收缩，可在洗衣机中清洗”的羊毛织物方可在洗衣机中洗涤，其它类型的羊毛则只可手洗或干洗。

4.2 打开机门

该电器有一安全装置，用来防止机门在程序运行过程中被打开。

1. 确保内腔的水已被排干，且滚筒式静止不动的。

警告！

若洗涤程序被中断，根据电器内的温度，要 3-15 分钟才可打开机门。

4.3 装载量

从节约能源的角度看，满载洗涤更经济，将衣物抖松，大小衣物交替放置，前几次最好称一下重量，之后就可以根据经验判断了。

4.4 放入衣物

1. 打开机门，将衣物松散的放入机内，不要折迭，最好大件小件均匀分布。
2. 该机器的最大洗涤量为 6kg，超负荷洗涤会损坏洗衣机及衣物。
3. 满载洗涤更经济
4. 关闭机门，小心不要将衣物夹在机门与密封圈之间。

警告！

- 若机门没有关严，安全装置会阻止机器启动。
- 超负荷洗涤会影响洗涤效果。

4.5 加入洗涤剂与辅助洗涤剂

机器内有三个料盒

 预洗用洗涤剂

 主洗用洗涤剂

 漂洗添加剂

主洗料盒可放液体洗涤剂。

根据本说明书中“程序表”的建议，程序开始前，在料盒中加入洗涤剂及添加剂。

加入的洗涤剂不得超过 MAX(最大)标记，以免立即流失。

较浓的洗涤剂倒入料盒前，应用水调和，以免堵塞出水口。

只能使用低泡沫的洗涤剂。

洗涤剂的用量取决于水质硬度、衣物脏污程度、洗涤量。

水硬度

硬度	法国标准 fF	德国标准 dH
软	小于 15°	小于 8°
中	15° -—25°	8° -—14°
硬	25° -—40°	14° -—22°
很硬	大于 40°	22° 以上

4.6 粉状洗涤剂用量

一般脏的衣物

1. 选择不带预洗的程序
2. 按包装上所示的用量向主洗料盒内加入适量的洗涤剂。

很脏的衣物

1. 选择带预洗的程序
2. 向预洗料盒倒入 1/4 的洗涤剂，将剩余的 3/4 倒入主洗料盒。

警告！

- 若没有建议的洗涤剂用量，对于精细的合成织物而言，使用粗糙织物的 1/2-2/3 的量即可。
- 使用羊毛程序时只能选择中性洗涤剂。
- 使用洗涤剂生产厂建议的剂量。

4.7 液体洗涤剂用量

1. 请使用随附于洗涤剂的量杯来剂量洗涤剂用量或使用主洗料盒，装上随附的嵌件。
2. 红色嵌件上的刻度是用来帮助确定洗涤剂量的。

4.8 除垢剂

除垢剂可添加在主洗料盒及预洗料盒中，倒入洗涤剂后再加除垢剂。

4.9 程序与功能

根据织物类型选择程序的相关建议，请参考本说明书中的“程序表”。

4.10 启动机器及选择洗涤程序

1. 任意方向旋转程序选择旋钮，启动洗干衣机。
2. 选择洗涤程序。程序持续时间及建议的最大洗涤量交替显示在屏幕上。
3. 默认的转速显示，可用转速后的按钮来修改初始设置。
4. 若转速  设置，则电器将不会运行转动程序并停止工作，此时滚筒内还有水。

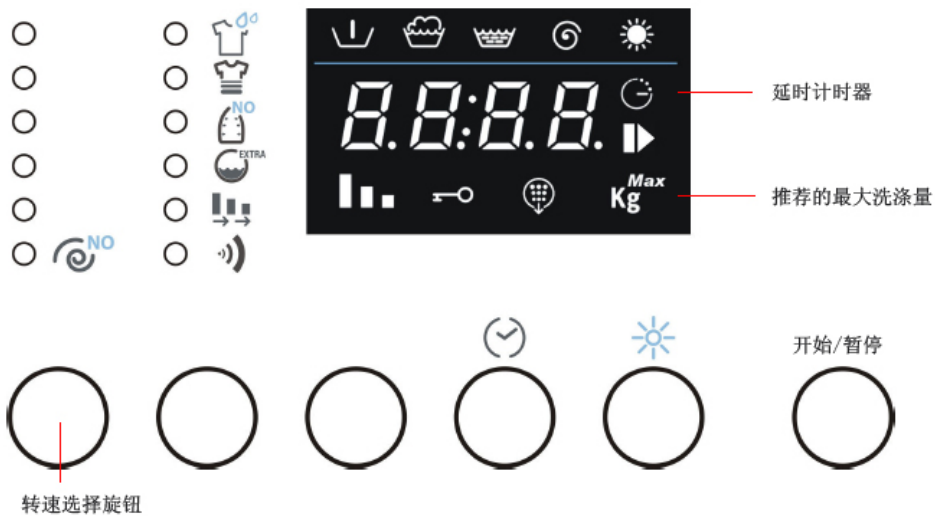

4.11 选择与确认选择



1. 选择旋钮可依次选择以下程序（从上至下）

预洗：主洗前的一个步骤，持续大约 20 分钟，温度 35℃，适合特别脏的衣物。

加强洗：最高温度更为 60℃，洗涤时间延长，充分发挥洗涤剂中酶的效率，适合精细但较脏的衣物。

免熨烫：使衣物少褶皱且易于熨烫

加水：增加洗涤及漂洗的水量

可选择额外漂洗：在已选定的程序中增加一个漂洗

减时洗涤：减少程序持续时间，一旦选择某一种程序，通过重复按设置旋钮，程序持续时间即可更改到中等及最小，最后返回到初始持续时间。

可选择快速洗：减少程序持续时间，适合不是很脏的少量衣物。

蜂鸣：不管有没有设定，程序结束时，蜂鸣声响起。

2. 要确认选择，按确认选择旋钮，LED 亮起。

3. 要删除一个程序，按程序选择选择旋钮返回到该程序，然后按确认按钮。要取消先前选定的所有程序，按住确认选择按钮大约 4 秒钟。

4. 只有选择夜间洗涤程序时，蜂鸣才会自动切换到” off”。

4.12 剩余时间



1. 重复按延时计时按钮选择相应的时间

2. 启动延时计时功能后，显示屏上相应图示亮起。

3. 要取消此功能，重复按相应按钮，直到显示屏显示 0

4. 开始/暂停图标不停闪烁直到程序启动，之后便一直亮着。

4.13 启动洗涤程序

1. 相应设定完毕后，要启动洗涤程序，按开始/暂停按钮。

2. 一旦程序开始，显示屏显示剩余时间，开始/暂停图示持续亮起。

3. 在洗涤/烘干程序运行过程中，表示程序进程的图标亮起。

预洗、洗涤、漂洗、旋转、烘干



4.14 中断或更改洗涤程序

洗涤程序可在任意时间被中断

1. 按住开始/暂停按钮大约 3 秒，显示屏交替显示单词 PAUS（大约 1 秒）与剩余时间，开始/暂停指示灯闪烁。

同样也可以在程序运行过程中，旋转程序/温度设置旋钮来中断程序

2. 要更改洗涤程序，只需转动程序旋钮到一个新的程序，没有必要将洗干衣机设定在暂停状态，新的程序将重新开始运行，若在上一个程序滚筒已装满水，则在新的程序中，进水步骤将被省略。

4.15 程序结束

洗涤/烘干程序自动结束，单词 END 出现在屏幕上，剩余时间指示灯熄灭。

1. 将旋钮转到 OFF 的位置关闭电器。
2. 从滚筒内拿出衣物。
3. 将门半开，令电器内部干燥
4. 关闭进水龙头

在设定初始转速时，若选择了无转速模式 ，则程序结束时，STOP 与 ——（0 转速）交替出现在屏幕上，甩干指示灯亮起。

4.16 儿童安全锁

1. 启动此功能后，程序运行过程中，就不能更改程序、温度、转速。

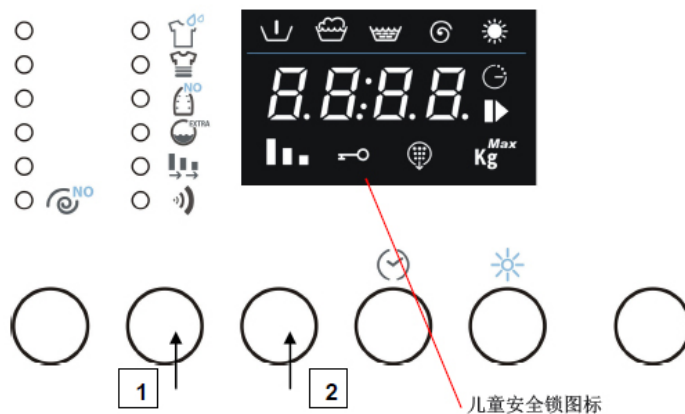

2. 要启动儿童安全锁，同时按住程序选择按钮及确认选择按钮 3 秒钟。
3. 童锁指示灯亮起表示该功能已启动。
4. 重复同样的操作解除此功能。

4.17 紧急情况打开电器

断电时，通过电器底部的杠杆启动机械释放装置可将机门打开。

- 将旋钮转到 off，断开电源
- 排掉水（见 6.4）
- 向下拉杠杆，打开机门。

警告！

打开门前，先检查，确保电器内没有热水及洗涤剂，因为当门打开时，它们可能流出伤到人。滚筒在转动时，不要用紧急释放杆打开机门。

5. 干衣

5.1 建议

烘干程序运行过程中，水龙头必须是打开的，排水管的位置也应摆放正确。

该款电器有三种工作方式：单洗涤，单烘干，洗衣干衣不中断。

在洗衣干衣不中断程序中，电器自动从洗涤切换到烘干。

注意：

- 只能烘干在水溶液中洗涤的且适合翻转烘干的衣物。
 - 不要烘干干洗过的或用化学容积去过污的织物，易缩水的羊毛、毛混纺织物，精细织物如丝绸、容易掉线的织物如毛纺纱、衬垫，以及含有泡沫橡胶的对象等。
 - 衣物烘干量不得超过 4kg, 这样才能达到最佳的烘干效果。
 - 洗涤抗污型织物时，烘干程序自动在 90℃（正常烘干）启动。
 - 洗涤精细织物时，烘干程序自动在 60℃（一般烘干）启动。
- 因此，在洗衣干衣不中断程序中，烘干程序的开启取决于您所选择的洗涤程序。
- 在单烘干模式下，衣物必须已洗涤且甩干。
 - 在烘干如新毛巾等比较松软的物品时，应开启“漂洗”程序，清除绒毛等积物，避免影响下一轮洗涤。

重要提示—请不要在洗衣干衣机中烘干抗温不能达到 60℃ 的精细织物或其它任何抗温不能达到所选温度的织物。

5.1.1 额外烘干

若程序结束时，衣物还是很湿，设置一个时间较短的烘干程序。

警告！不要过度烘干，因为这可能导致衣物起褶皱或缩水。

5.2 洗衣干衣不中断程序

自动洗衣干衣可在粗糙织物（棉与带色）、合成/精细织物程序下运行；若选择了羊毛洗涤程序，则不能设置自动烘干程序。

在自动洗衣干衣程序下，棉类衣物装载量不得超过 4kg，合成织物装载量不得超过 2kg。

因此，如果洗涤和烘干衣物的重量超过上文提及的重量，不建议使用洗衣干衣不中断程序。

应分半洗涤及烘干。

按以下步骤设置洗衣干衣不中断程序

1. 选择洗涤程序，根据需要更改默认数值。
2. 按烘干按钮选择需要的烘干时间，屏幕最先显示的是最长时间（2h:40），可逐渐减少至（0h:00）



烘干是在 90°C 还是在 60°C 下运行，取决于先前所选择的洗涤程序。

一旦选择了烘干时间，相应的图标就会在屏幕上闪烁，烘干程序后，该图标就会一直亮着。

5.3 单烘干

1. 将洗涤/烘干程控旋钮转到 OFF，关闭电器。
2. 将旋钮转到想要的烘干程序：加强烘干；正常烘干(90°C)；一般烘干；精细织物烘干(60°C)。
3. 重复按烘干按钮设置烘干时间。
4. 按开始/暂停按钮启动烘干程序，屏幕显示剩余时间，烘干图标 LED 亮起。

注意！

- 建议：正常烘干用来烘干棉类及带色织物，一般烘干用来烘干合成及精细织物。
- 为达最佳烘干效果，棉类织物装载量不得超过 4kg，合成织物不得超过 2kg。

5.4 中断或更改烘干程序

1. 可按照与洗涤程序同样的操作中断烘干程序。
2. 程序结束要取走衣物，最好等其冷却后，用程序选择按钮设置 20 分钟的干燥时间，按如上所述重启电器，然后就可以取走衣物了。

5.5 清洁程序

为保证电器时刻以最佳效率运行，应定期启动清洁程序清洗烘干系统。

1. 运行几个烘干周期后，清洁图标指示灯亮起警告该运行清洁程序了，清洁程序结束后，警示灯熄灭。
2. 按以下操作启动清洁程序
 - a. 确保已清空滚筒，关闭机门
 - b. 将旋钮转到清洁程序的位置（见程序表）
 - c. 按开始/暂停按钮

即使相应的指示灯不亮，清洁程序也能运行。



6. 清洁与维护

在您开始保养工作前，请务必拔下电源线插头。

6.1 清洁电器外壁

- 用肥皂水清洗电器外壁，然后用软毛巾擦干。
- 用湿毛巾擦洗塑料部件。
- 请勿用尖锐物体刮电器表面，不要使用含化学溶剂的产品。
- 出于安全考虑，不要用喷雾器向电器喷水。

6.2 清洁内筒

- 用不锈钢清洁器或专用砂纸去除内筒上的锈斑。
- 用防腐蚀除垢剂除垢。
- 请遵循生产商的使用剂量要求。
- 除垢除锈完成后，启动漂洗程序清除酸性残留物。千万不要使用含溶剂的清洁剂，因为它们可能形成蒸汽，引发火灾或爆炸危险。

6.3 清洗门部垫圈

定期检查确保门垫圈折叠处没有饰针、纽扣、回形针等物。

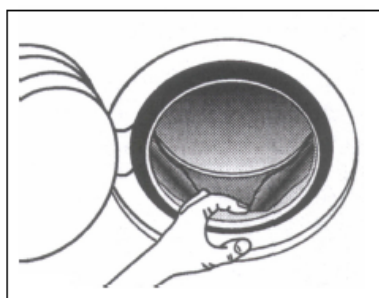

6.4 清洗排水泵

泵内有异物（如纽扣、回形针等）堵塞而不能排水，就必须清洗。

1. 断开电源

2. 根据型号：

嵌入式/完全隐藏型号—用一个小的起子卸下如图所示的栓，然后向下转动底座。

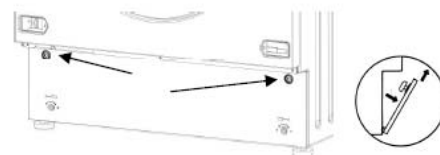

独立式型号—将一个小起子插入底座前部的缝内，然后向上撬动起子释放底座的顶部，向前轻轻倾斜底座，向上拉卸下底座。



3. 取出排水管 A

警告：若管子是热的，水也是热的，将一个浅口容器放在地上拔掉塞子 B，将水排掉。

水排完后，将塞子 B 推回原位，堵住水管 A

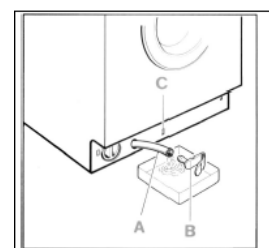

4. 向左旋转取下泵 D 的盖子，清洗泵身。

检查 E 内部，确保叶轮式是正常运转的，清除其上的任何异物。

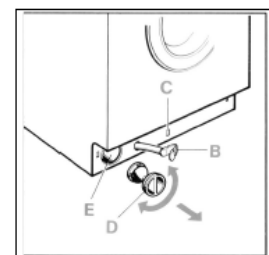

5. 拧下泵后部的盖

将塞子推回到 C 的位置固定泵身。

根据型号，按如下更换底座：

嵌入式/完全隐藏型号—先安底座底部，将其向橱柜方向推，然后将塞子放回原位。

独立式型号—先安底座底部，将其向橱柜方向推直到其卡合到位。

6.5 清洗料盒

- 将抽屉向外拉，到拉不动为止，按住标有 PUSH 的区域，同时将抽屉向外拉，直至整个抽屉拉出。
- 卸下缸吸管 A，在热水中清洗所有部件。

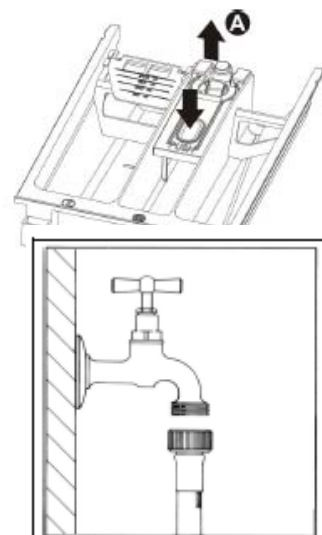

6.6 清洗进水过滤器

如打开水龙头后不进水或进水不足，就必须清洗进水过滤器。

- 拔下插头，断开电源
- 关上水龙头
- 从水龙头上拆下进水管
- 用一把小刷子清洗过滤器
- 重新连接进水管，确保过滤器的位置是安放正确的。

7. 异常现象及处理方法





只有专业维修人员才能对电器进行维修。

若电器不工作，为避免不必要的费用，在联系售后服务前，请做以下检查：

1. 电器不启动	-插头是否正确连接到插座上 -门是否是关严的 -开始/暂停是否按钮已按下
2. 不进水	-插头是否正确连接到插座上 -门是否是关严的 -水龙头是否已打开 -进水过滤器是否被堵塞 -进水管是否扭结
3. 滚筒内看不到水	无故障 水位在机门玻璃以下，因为该电器只需少量的水既可达到相同的洗涤效果
4. 不排水	-排水管是否扭结 -排水泵是否堵塞
5. 在精洗与羊毛洗程序中，最后一次漂洗后，电器不排水	故障：程序暂调至洗涤程序，防止衣物起褶皱
6. 连续不断的进水与排水	排水管的末端是否太低
7. 甩干时，振动过度	-电器是否水平放置 -是否过于靠近墙壁或其它物体
8. 泡沫过多且溢出抽屉	-是否使用了适合机洗的洗涤剂 -用量是否合适
9. 地上有水	-进水装置是否松开 -排水管末端是否还在原位
10. 洗涤剂未用完，料盒内剩水太多	-料盒内的缸吸管是否安装正确且没有被堵塞
11. 不甩干	滚筒内的衣物没有摆放均匀，防倾倒安全装置跳闸。若程序结束后，衣物还是湿的，请只重复甩干程序
12. 排水	断电或电器出故障时，可适用紧急程序排掉滚筒内的水
13. 异常滚动	大件衣物扭结成团，应将大小件衣物搭配着洗
14. 衣物上有洗涤剂残留	许多无硫酸盐洗涤剂含有不易溶于水的物质
15. 衣物不干	-水龙头是否打开 -是否超载洗涤 -烘干时间是否足够长 -是否选择了合适的烘干时间
16. 洗涤效果不满意	-洗涤剂太少或不合适 -洗涤前没有处理一下顽固污渍 -没有设置正确的洗涤温度 -超载洗涤

错误提示

电器出故障时，会显示以下错误指令：

错误指令	原因及解决方法
	门没有正确关闭，重新关上门
	防溢水装置失效，切断电源，关闭水龙头，联系售后服务中心
	不进水，见如上表格第2点
	不排水，见如上表格第4点



Küppersbusch

Küppersbusch Hausgeräte GmbH

郵遞信箱 10 01 32, D-45801 Gelsenkirchen,
Küppersbuschstrasse 16, D-45883 Gelsenkirchen, Germany

電話 : +49 209 401-0, 傳真 : +49 209 401-303

www.kueppersbusch.de

